

# SEP GORDURAS LIPUMAX G-H-B NS7/700 DN150

Separador de gorduras, ACO modelo LIPUMAX G-H-B NS7/700, para instalação enterrada, design horizontal, fabricado em plástico com reforço de fibra de vidro (GRP). Separador de tamanho nominal 7 l/s, com decantador de lamas integrado de 700 l, capacidade total de gorduras de 381 l e um volume total de 3308 l, com peças internas feitas em plástico com reforço de fibra de vidro (GRP), dimensionado e aprovado de acordo com a norma EN-1825. O equipamento possui um estágio anterior para decantação de lamas e retenção de gorduras através do compartimento de separação. De 1620 mm de altura, 2381 mm de comprimento e Ø1520mm de largura, com conexões de entrada e saída DN150. Peso: 284 kg.

## Características

- Separador de gorduras de acordo com a norma EN 1825 e DIN 4040-100.
- Peças internas em plástico com reforço de fibra de vidro (GRP).
- Esvaziamento e limpeza através de acesso.
- Parte superior ajustável dependendo da profundidade de instalação e classe de carga.
- Fácil manuseio e instalação.

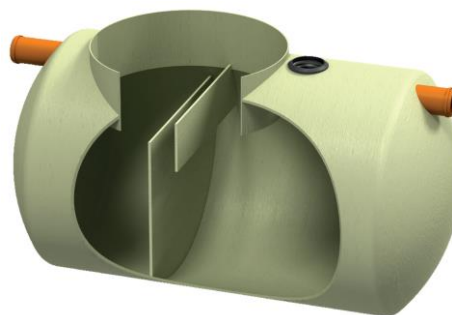

## Dimensões

Modelo	Peso vazio (kg)	Caudal (l/s)	DN (mm)	Decantador (L)	Retenção de gorduras (L)	Capacidade Total (L)
LIPUMAX G-H-B NS7/700	284	7	150	700	381	3308

H1 (mm)	H2 (mm)	H (mm)	TD (mm)	L (mm)	A (mm)
1330	1260	1620	290	2381	Ø1520

