

SEP. SEDIMENTOS AER. ESPESADOR-G 5000

Separador de sedimentos ACO modelo ESPESADOR-G 5000 para instalação aboveground fabricado em plástico com reforço de fibra de vidro (GRP) e com um volume total de 5000 l. O equipamento tem uma ligação de entrada e de saída DN110. Dimensões: 2335 mm comprimento, 2150 mm largura e 3070 mm altura. Peso: 500 kg.

Código: OPA00361

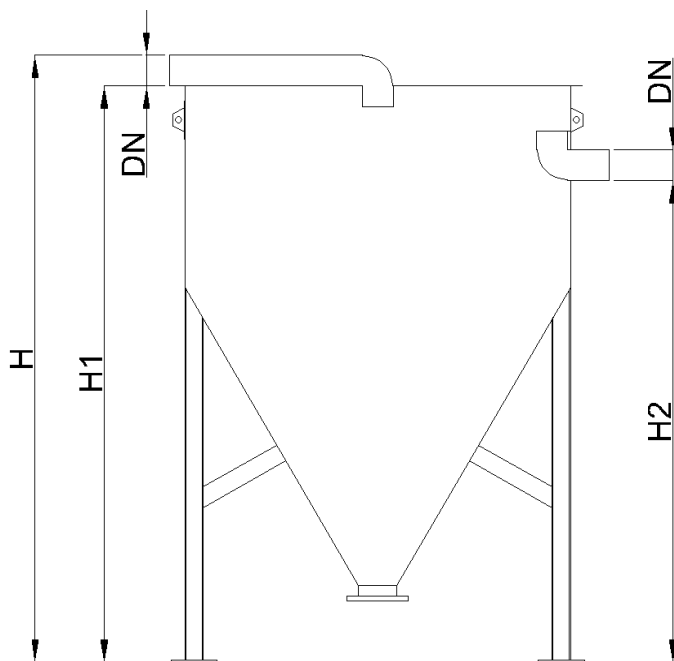

Dimensões

Modelo ESPESADOR-G 5000

Vol. total(l)	5000
Peso (kg)	500
L (mm)	2335
A (mm)	2150
H (mm)	3070
H1 (mm)	3070
H2 (mm)	2750
DN (mm)	110

