

SEP. SEDIMENTOS AER. ESPESADOR-G 3000

Separador de sedimentos ACO modelo ESPESADOR-G 3000 para instalação aboveground fabricado em plástico com reforço de fibra de vidro (GRP) e com um volume total de 3000 l. O equipamento tem uma ligação de entrada e de saída DN110. Dimensões: 1814 mm comprimento, 1750 mm largura e 2780 mm altura. Peso: 425 kg.

Código: OPA01117

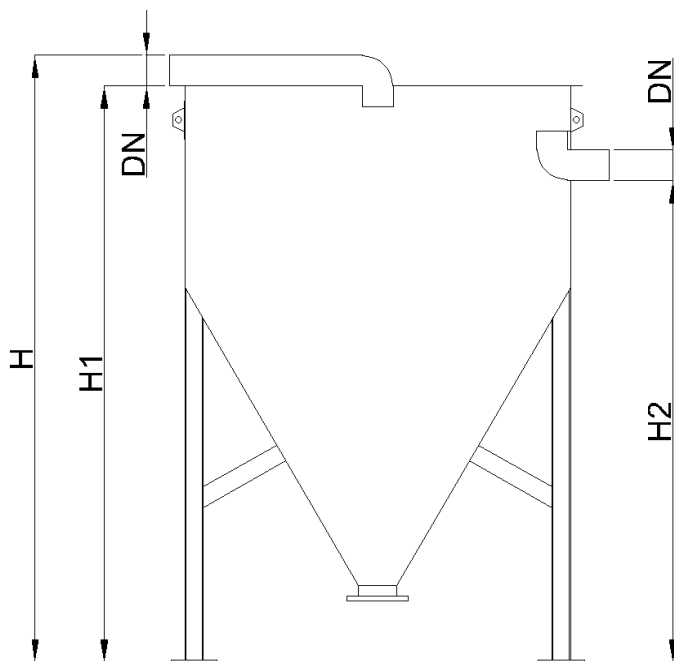

Dimensões

Modelo ESPESADOR-G 3000

Vol. total(l)	3000
Peso (kg)	425
L (mm)	1814
A (mm)	1750
H (mm)	2780
H1 (mm)	2780
H2 (mm)	2490
DN (mm)	110
ØD1 (mm)	1750

