

TANQUE DE ARMAZENAMENTO A.FECAIS BIOSAVE 5000V

Tanque de retenção de esgotos ACO modelo BIOSAVE 5000 V, para instalação enterrada, fabricado em plástico com reforço de fibra de vidro (GRP). Com uma capacidade total de 5000 litros, equipado com conexões de entrada DN125 e ventilação DN110. Com dimensões de 2194mm de comprimento, 2128mm de altura e 2250mm de largura. Peso total: 105 kg.
Código:0PA10201

Características

- Desenho vertical fabricado em plástico com reforço de fibra de vidro (GRP).
- Com ligação para ventilação

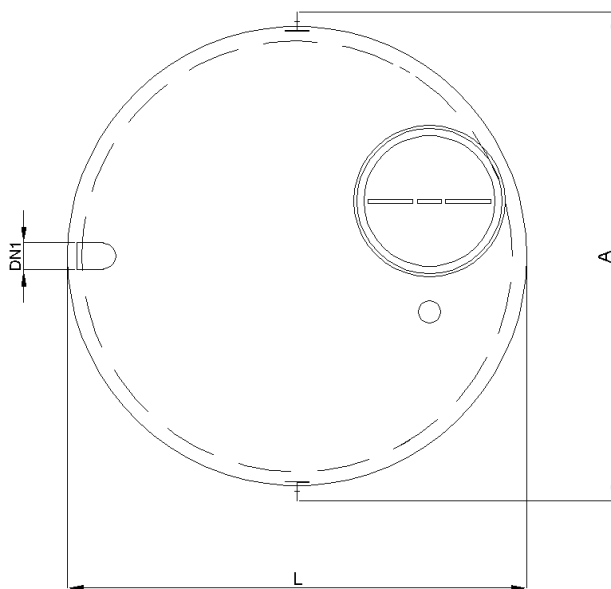
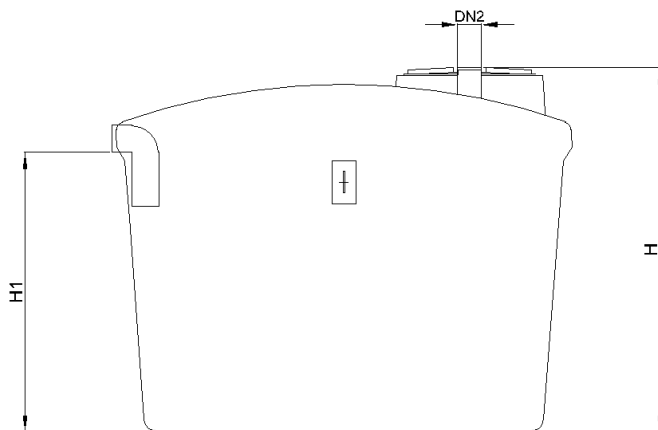

Dimensões

L (mm)	2194
A (mm)	2250
H (mm)	2128
H1 (mm)	1738
DN1 (mm)	125
DN2 (mm)	110