

ARQUETA MUESTRAS AM 160 GRP DN160 DIF. E/S 160

Arqueta para toma de muestras tipo ACO AM 160 con conexión Ø160, realizada en plástico reforzado con fibra de vidrio (GRP), con un gradiente de entrada / salida de 160 mm. Incluye tapa de registro de plástico reforzado con fibra de vidrio (GRP) de Ø580 mm de luz libre. Altura total hasta tubería de entrada de 190 mm. Altura total máxima de 550 mm. Peso: 7 kg.

Artículo:OPK01635

Características

- De diseño vertical fabricado en plástico reforzado con fibra de vidrio (GRP)
- Instalada a la salida del sistema de tratamiento de aguas residuales
- Apto para instalación en superficie y enterrada

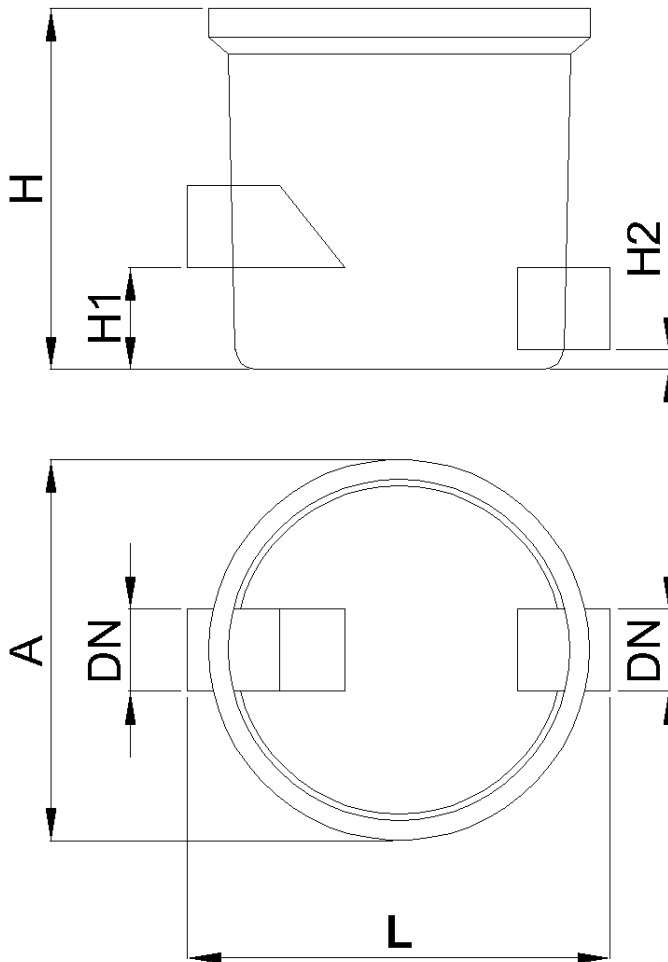

Dimensiones

L (mm)	707
A (mm)	Ø580
H (mm)	550
H1 (mm)	190
H2 (mm)	30
DN (mm)	160
Peso (kg)	7