

# SEP HIDRO ENT. OLEOPATOR C NS15-ST3000 DN160/150 C/TP A1 T850

Conjunto de separador de hidrocarburos ACO modelo OLEOPATOR C NS15 ST3000, para instalación enterrada, de diseño vertical fabricado en hormigón armado monolítico antiflotabilidad con recubrimiento interior. Separador de Clase I (5 ppm) según norma UNE EN 858, de talla nominal 15 l/s, con decantador de lodos integrado de 3000 l, capacidad total para hidrocarburos de 1163 l y volumen total de 4620 l. El equipo dispone de conexión de entrada y salida DN160/150 en polietileno de alta densidad (HDPE). Incluye deflector en la entrada, filtro coalescente extraíble y salida con boya tarada a 0,90gr/cm<sup>3</sup> para cierre automático en caso de exceso de hidrocarburos. De 3120 mm de altura y Ø1740 mm de diámetro, dispone de 1 boca de acceso de diámetro (1xØ600). Incluye parte superior realizado en hormigón armado con tapa D400 tipo A1 en fundición. Posibilidad de ajustar altura con realces de hormigón. Peso total:6037 ka.

## Características:

- Separador de hidrocarburos Clase I (5 ppm) según UNE EN 858 y DIN 1999-100.
- De diseño vertical fabricado en hormigón armado con recubrimiento interior.
- Con filtro coalescente y sistema de cierre automático con boya tarada a 0,90 gr/cm<sup>3</sup>, fácilmente extraíbles.
- Con dispositivo deflector en la entrada y salida sifónica con partes internas fabricadas en HDPE.
- Incluye sección superior ajustable según profundidad de instalación y clase de carga D400.
- De directa y fácil instalación, ideal para situaciones de antiflotabilidad y capas freáticas altas.
- Solución estructuralmente reforzada y preparada para una instalación directa en el suelo a una profundidad máxima de tubería de 5,5m sin la necesidad de cualquier obra de refuerzo o complemento

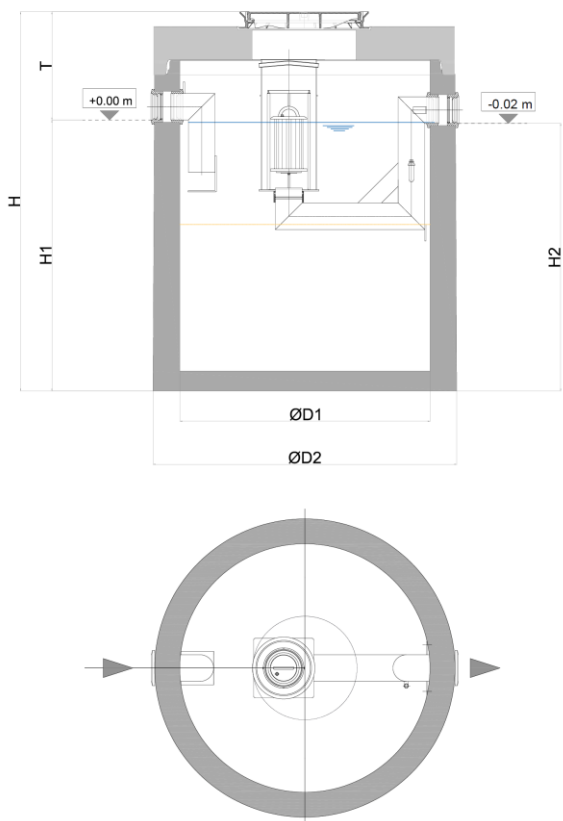
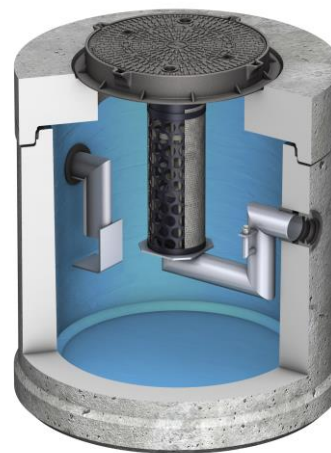

## Dimensiones:

Talla nominal (l/s)	15
Capacidad Decantador	3000
Volumen de retención (l)	1163
Volumen total (l)	4620
Conexiones entrada/salida	160/150
Peso tanque (kg)	4783
Peso total (kg)	6037
ØD1 (mm)	Ø1500
ØD2 (mm)	Ø1740
H (mm)	3120
H1 (mm)	2270
H2 (mm)	2250
L (mm)	Ø1740
Tmin (mm)	850
Tmax (mm)	5430
Código separador	00722125
Código tapa	00728013